

스탠드형 환기청정기

사용설명서

모델명 : KW-800SC1 / KW-1000SC1 / KW-800SN1 / KW-1000SN1

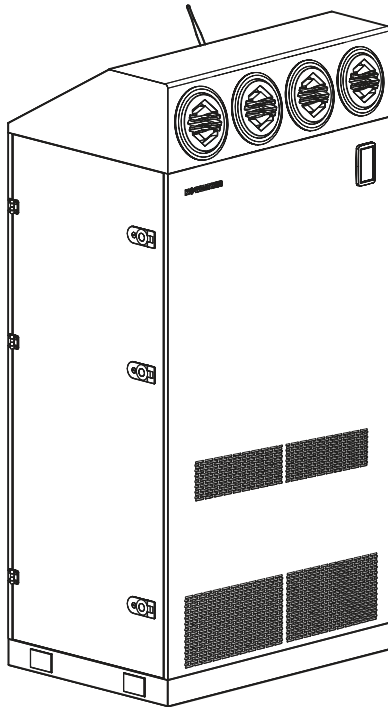

- 사용 설명서는 제품을 사용하는 사람이 언제든지 볼 수 있는 장소에 보관하십시오.
- 제품 보증서는 사용설명서에 포함되어 있습니다.
- 제품의 외관 및 규격 등은 품질개선을 위하여 사전 통보 없이 변경될 수 있습니다.

제품의 특징

공기문제의 올바른 해결은 환기청정입니다. 왜 케이웨더 환기청정기일까요?



소리없이 강력한 환기청정기

환기청정기는 학교나 도서관에서 설치가 힘들다는 편견은 그만!



공기질측정기와 연동되는 인공지능 환기

내가 숨 쉬는 곳의 공기를 확인하고 작동되는 인공지능(AI) 기반 환기청정기

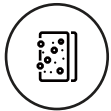

미세먼지부터 라돈까지 잡아낸다

미세먼지, 초미세먼지, 이산화탄소, 휘발성유기화합물, 라돈까지 잡아내는 환기청정기



오래가는 필터, 간편한 교체

95mm의 필터, 수명은 오래가고 교체는 간편하다



냉난방 에너지 절감

유로설계를 통해 전열교환소자가 냉방 시 약 90%, 난방 시 약 74%까지 에너지 절약

목 차

준비	- 안전을 위한 주의사항	4
	- 구성품	6
	- 각 부분의 명칭	7
	- 기기 Wi-Fi 연동 (옵션)	10

사용	Room Controller 사용방법	
	- 환기청정 모드 사용하기	17
	- 공기청정 모드 사용하기	17
	- 바이패스 모드 사용하기 (옵션)	18
	- 자동(공기지능) 운전 모드 사용하기 (옵션)	18
	- 자동(공기지능) 운전 조건 예시 (옵션)	19
	- 공기질 확인하기 (옵션)	19
	- 필터교체 / 청소알림 확인하기	20
- 오류발생 알림 확인하기	20	

관리	청소 및 관리 방법	
	- 부품 분리하기	22

설치	설치 방법	24
----	--------------	----

진단	자가 진단 방법	29
----	-----------------	----

제품사양



신기술(NeT) 적용제품

제품보증서

안전을 위한 주의사항

안전 주의 기호

이 사용설명서에는 다음과 같은 안전 주의 기호가 사용됩니다. 모든 안전 주의 기호는 잠재적인 위험을 나타내지만, 제품 사용 시 발생할 수 있는 모든 주의 사항이 표기된 것은 아닙니다. 따라서 제품 사용 시에는 안전을 위한 세심한 주의가 필요합니다.

-  **경고:** 예방하지 않았을 경우 사용자가 중상을 입거나, 사망에 이를 수 있습니다.
-  **주의:** 예방하지 않았을 경우 사용자가 부상을 입거나, 재산상의 손해를 입을 수 있습니다.

경고

설치관련

모든 전기 작업은 인가된 기술자가 현지 규정과 설치 안내서의 지침에 따라 시행하도록 하세요.

- 고장, 감전, 화재의 위험이 있습니다.

설치 시 반드시 주 전원을 차단하세요.

- 감전, 상해, 사망의 위험이 있습니다.

가연성 가스 누설 시 창문을 열어 실내를 환기하세요.

- 화재나 폭발의 위험이 있습니다.

제품 설치 및 수리는 케이웨더 본사에 의뢰하세요.

- 감전, 화재, 폭발, 상해의 원인이 됩니다.

외기 흡입구 쪽에 조류 방지막 또는 동등한 설치물을 부착하세요.

- 새집 등의 이물질이 외기 흡입구를 가로 막을 경우, 실내 산소 부족의 원인이 될 수 있습니다.

배선은 정격 전선을 사용하여 확실하게 접속 및 고정 하세요.

- 발열이나 화재의 위험이 있습니다.

설치에 필요한 부품은 반드시 부속품 및 정격 부품을 사용하세요.

- 감전이나 화재의 위험이 있습니다.

정격 전원으로 연결해 설치하세요.

- 감전, 화재, 고장, 손상의 위험이 있습니다.

제품 설치 시 반드시 접지하고 접지선은 가스관, 수도관, 전화선 등에 연결하지 마세요.

- 감전, 화재, 폭발의 위험이 있습니다.

가연성 가스가 누설되는 곳 또는 누설 가능성이 있는 곳에는 설치하지 마세요.

- 화재나 폭발의 위험이 있습니다.

욕실 등 습기가 많은 장소에는 설치하지 마세요.

- 감전이나 고장의 위험이 있습니다.

기계 및 화학 공장과 같이 산성이나 알칼리성 용액, 유기용제, 도로 등의 유해 가스가 발생하는 장소에는 설치하지 마세요.

- 가스 중독이나 화재의 위험이 있습니다.

단열층의 안쪽, 즉 외기가 차단된 공간에 설치하세요.

- 단열층의 바깥 쪽에 설치할 경우, 겨울철 유닛 내부에 맺힌 이슬로 인해 감전 사고 또는 이상 동작이 발생할 수 있습니다.

제품의 외기 흡입구는 제품 및 연소 기구 등의 배기구에서 멀리 떨어진 위치에 설치하세요.

- 실내 산소 부족의 원인이 됩니다.

전용 개폐기 및 누전 차단기를 설치하세요.

- 감전이나 화재의 위험이 있습니다.

전선 설치 시 전선이 장력을 받지 않도록 연결하세요.

- 전선이 끊어져 화재가 발생할 수 있습니다.

설치한 제품을 직접 이동하거나 재설치하지 마세요.

- 고장, 누수, 감전, 화재의 위험이 있습니다.

사용관련

신체 감각이나 정신 능력이 결여된 사람이 보호자의 감독이나 지시 없이 본 제품을 사용하지 않도록 주의해주세요.

- 고장, 감전, 화재, 상해의 위험이 있습니다.

이 기기에는 UV-C LED가 포함되어 있습니다. 제품이 파손될 경우 작동을 중지하세요.

- 제품의 파손으로 인해 UV-C LED 복사선이 새어나올 경우 눈과 피부에 해를 입힐 수 있습니다.

제품에 심한 충격을 주거나 제품을 임의로 분해 및 개조하지 마세요.

- 고장, 감전, 화재의 위험이 있습니다.

제품에서 타는 냄새 등이 나거나 이상 동작이 발생하면 즉시 운전을 정지하고 전원을 차단한 후, 본사에 연락하세요.

- 감전, 화재, 제품 손상의 위험이 있습니다.

제품을 개폐기형 연소 기구의 환기용으로 사용하지 마세요.

- 가스, 석유 스토브 등의 연소 기구 사용 시 반드시 별도의 환기 대책을 마련해야 합니다.

주의

설치관련

제품 중량을 견딜 수 있는 곳에 견고하게 설치하세요.

- 설치 장소가 견고하지 않을 경우 제품이 떨어져 파손될 수 있습니다.

기름, 증기, 황산 등에 노출되거나, 열기구 및 열에 약한 물건 근처, 직사광선 및 물이 닿는 곳이나 가스가 셀 가능성이 있는 특수한 환경에 설치하지 마세요.

- 부품 손상, 기능 이상, 감전, 화재의 위험이 있습니다.

사용관련

전원 코드 파손 시 서비스 센터에 수리를 의뢰하세요.

- 고장, 감전, 화재, 상해의 위험이 있습니다.

제품을 정밀 기기, 식품, 동식물 화장품 등의 보존이나 특수 용도로 사용하지 마세요.

- 재산상의 손해가 발생할 수 있습니다.

제품 사용 시 필터를 끼워서 사용하고 필터는 정기적으로 청소 및 교체하세요.

- 성능 저하의 원인이 됩니다.

제품 내부로 물이 들어가지 않도록 하세요.

- 감전이나 화재의 위험이 있습니다.

제품에 살충제나 가연성 물질을 뿌리지 마세요.

- 고장이나 화재의 위험이 있습니다.

제품의 흡입구 및 배출구에 손가락, 이물질 등을 넣지 마세요.

- 환기팬이 고속으로 회전하고 있으므로 다칠 수 있습니다. 특히, 어린이들이 손가락 등을 넣어 다치는 일이 없도록 주의해주세요.

젖은 손으로 스위치를 조작하지 마세요.

- 감전의 위험이 있습니다.

제품 분리, 청소 및 손질은 전원을 차단하고 송풍기의 팬이 회전을 멈추면 시작하세요.

- 감전이나 부상의 위험이 있습니다.

필터 청소 시 반드시 장갑을 착용하세요.

- 부상의 위험이 있습니다.

제품 내부에 설치된 UV-C LED를 직접 눈으로 보거나 자외선이 피부에 닿지 않게 하세요. 또한 UV-C LED 부품을 임의로 교체하지 마세요.

- UV-C LED 복사선은 작은 양일지라도 눈과 피부에 해를 입힐 수 있습니다.

필터를 넣거나 뺄 때는 날카로운 부분에 다치지 않도록 주의해 주세요.

- 부상의 위험이 있습니다.

전원선의 길이를 연장하거나 개조하여 사용하지 마세요.

- 감전이나 화재의 위험이 있습니다.

제품의 점검 및 필터 교체 시에는 낙하, 낙상 사고가 날 수 있으니 반드시 사다리를 이용하고 장갑과 마스크를 착용해 사고에 주의하십시오.

- 부상의 위험이 있습니다.

제품 점검 및 필터 교체 완료 후 커버가 제대로 닫혔는지 확인해 주세요.

- 부상의 위험이 있습니다.

벤젠, 신나 등 화학물질을 사용하여 청소하지 마세요.

- 화재, 변형, 변색의 위험이 있습니다.

실내공기질측정기를 농도도 미세먼지 환경에서 장시간 사용하지 마세요.

- 제품의 공기질 측정에 문제가 발생할 수 있습니다.

구성품

환기청정기 유닛 (ISET)



사용설명서 및 설치가이드



실내공기측정기 (선택사양)

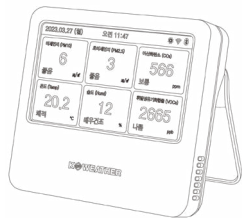

각 부분의 명칭

Air365 환기청정기 유닛 (KW-800SC1 / KW-1000SC1 / KW-800SN1 / KW-1000SN1)

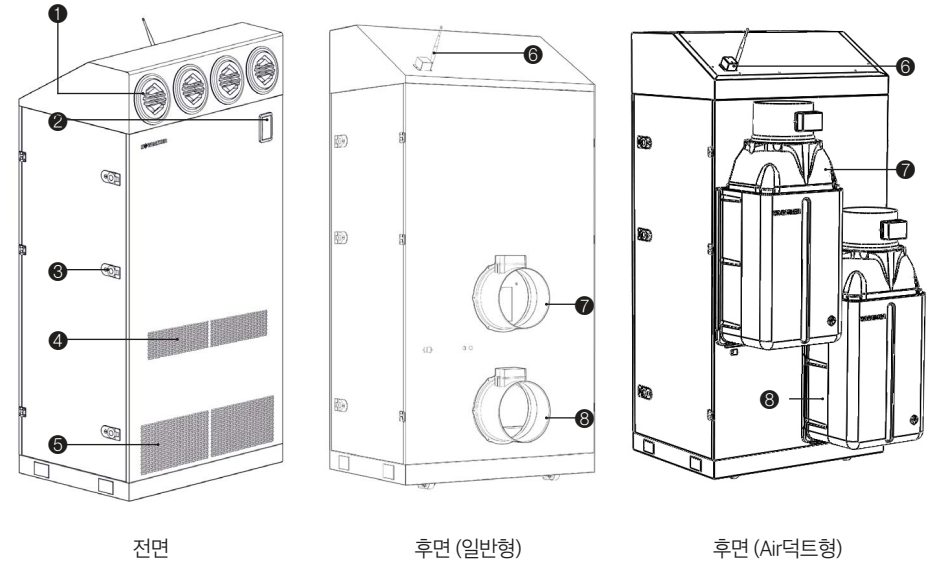

구분	설명
① 급기 (SA)	깨끗한 공기가 실내에 공급되는 토출구 (Supply Air)
② 본체조작부	환기청정기를 조작할 수 있는 컨트롤러 (룸 컨트롤러)
③ 점검구	전열교환소자 및 필터의 청소, 교체를 위한 도어
④ 공기청정기 흡입구	공기청정기 운전시 실내 공기가 환기청정기 내부로 흡입되는 흡입구
⑤ 환기 (RA)	실내 공기가 환기청정기 내부로 유입되는 흡입구 (Return Air)
⑥ Wi-Fi 안테나 (옵션)	보이지 않는 공기를 보이게 관리하는 공기질 통합관리 Air365 '공기지능' 환기 시스템 연동
⑦ 배기 (EA)	실내의 오염된 공기가 밖으로 배출되는 토출구 (Exhaust Air)
⑧ 외기 (OA)	외부로부터 공기가 흡입되는 흡입구 (Out Air)

각 부분의 명칭

Air365 환기청정기 필터 유닛

프리필터: 큰 먼지를 제거. 총 6개로 구성되어 있으며, 외기(OA)와 환기(RA), 배기(EA)에 각 2개씩 탑재

집진필터: 외부로부터 흡입된 공기는 미디움필터를 거쳐 헤파필터로 전달

헤파필터: 미디움 필터로 전달받은 공기를 헤파필터를 거쳐 깨끗한 공기가 실내에 공급

외부 공기 공급 (급기)

[프리필터]



2EA

[미디움필터]

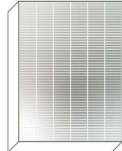

2EA

[고성능필터]

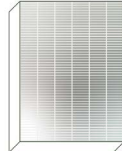

2EA

실내 공기 배출 (배기)

[프리필터]



2EA

실내 공기 청정

[프리필터]



2EA

각 부분의 명칭

룸컨트롤러 유닛

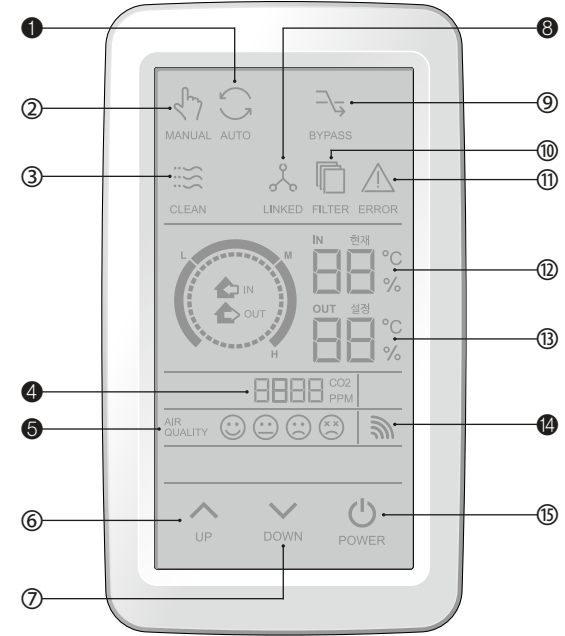

① AUTO 버튼 (AI 공기지능 작동)	⑨ 바이패스온전 버튼 (옵션)
② MANUAL 버튼 (수동제어 작동)	⑩ 필터점검/교체알림 표시
③ CLEAN 버튼 (공기청정운전)	⑪ 점검 알림 표시
④ CO ₂ 농도 표시	⑫ 실내 온도 표시
⑤ 공기질 상태 표시	⑬ 풍량 세기 표시 (1~6단계 숫자 표시)
⑥ 풍량 올림 버튼	⑭ Wi-Fi 연결 표시 (Wi-Fi 연동시 점등)
⑦ 풍량 내림 버튼	⑮ 운전/정지 버튼
⑧ 서버와 연결 표시	● AI 기능 옵션시 작동가능 ○ 일반모델

기기 Wi-Fi 연동 (옵션)

기기 연동 방법

Air365 환기청정기에는 통신모듈과 실내공기측정기를 선택사양으로 추가할 수 있으며, 플랫폼과 연동시 실내외측정기를 활용하여 실내공기질 개선을 위한 작동모드(열회수 환기, 공기청정, 바이패스)와 풍량제어 기술을 플랫폼 기반으로 인공지능(AI) 운전이 가능하고, 보다 많은 정보와 부가 기능을 사용할 수 있다.

- 룸컨트롤러는 실내공기질 정보를 표시하고 Air365 환기청정기를 제어한다.
- 실내공기측정기는 실내 공기질 정보를 실시간 모니터링하여 플랫폼에 전송한다.
- Air365 앱은 실내외공기질 확인, 분석, 보고서, 알람 수신하고 Air365 환기청정기를 원격으로 제어한다.





Air365 환기청정기 룸컨트롤러와 플랫폼 연동

플랫폼 연동시 필수 요소 : 환기청정기 단독으로 플랫폼과 연동되지 않는다. 선택사양이 추가되어야 한다.

- 기기의 통신 모듈이 선택사양으로 설치되어야 한다.
- 실내공기측정기 1대가 선택사양으로 설치되어야 한다.

환기청정기와 플랫폼은 무선 근거리 통신망 (WLAN)을 사용한다.무선 근거리 통신망 (WLAN)은 무선 네트워크의 보안 수준에 따라 Personal-Mode와 Enterprise-Mode로 구분되는데, 종류에 따라 연동작업을 하면 된다. 선택사양이 내장되었다면 실내공기측정기부터 플랫폼 연동을 해야 한다.

실내공기측정기 플랫폼 연동 절차

<p>1 계정 생성(회원가입) 및 등록 (에어룸컨트롤러측정기 시리얼번호 필요)</p> 	<p>2 ID, PASSWORD [일반] ID, PASSWORD, SSID [엔터프라이즈]</p> 
<p>3 Air365 App 연동 작업</p> 	<p>4 WEB으로 Air365 그룹 계정 로그인 확인</p> 

기기 Wi-Fi 연동 (옵션)

실내공기측정기 플랫폼 연동 (Personal-Mode / Enterprise-Mode)

1 App 설치 및 로그인

고객 ID와 PASSWORD를 입력하고 로그인한다.
(회원가입이 되지 않았으면 먼저 회원가입이 진행되어야 한다).

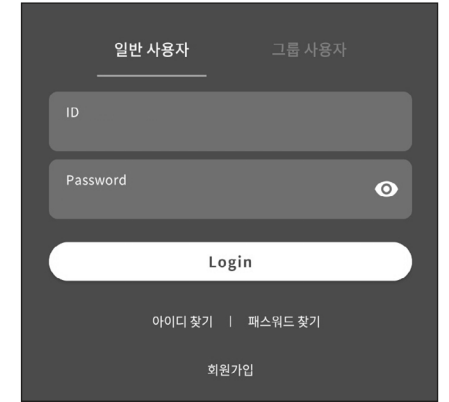

2 로그인 완료 화면

메뉴 상단 왼쪽 “≡” 아이콘을 터치한다.



로그인 계정 확인

화면에서 “⋈” 마이페이지를 터치한다.

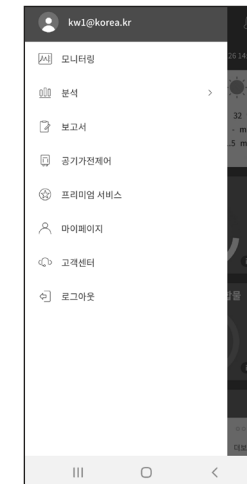

마이페이지 확인

화면에서 “등록 기기 관리”를 터치한다.

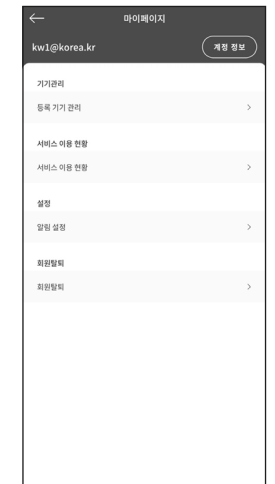

기기 Wi-Fi 연동 (옵션)

3 측정기 등록 화면

중앙 “스테이션 등록” 아이콘 터치한다.



기기 등록 정상 화면

Bluetooth 기능 활성화하고
하단 “CONNECT” 아이콘 터치한다.



4 측정기 선택 화면

등록된 기기 목록에서
해당 측정기를 선택한다.



측정기 와이파이 연동

와이파이를 선택하기 위해 하단 좌측
“SELECT Wi-Fi” 아이콘을 터치한다. Wi-Fi 목록에서 신호강도가
우수한 와이파이를 선택한다.

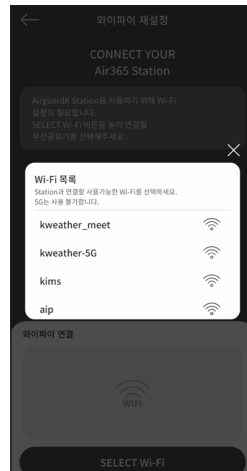

기기 Wi-Fi 연동 (옵션)

5 Personal-Mode 와이파이 설정 화면

일반형 Wi-Fi 경우 패스워드(PW) 입력 후 확인한다.



Enterprise-Mode 와이파이 설정 화면

엔터프라이즈 Wi-Fi 경우 SSID(ID),
패스워드(PW) 입력 후 확인을 터치한다.

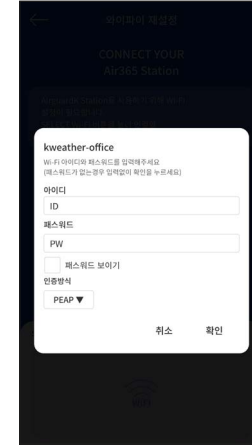

※ 한글명어의 와이파이에는 지원하지 않습니다.

6 위치 정보 설정 화면

위치 정보 설정 후 확인







연동 완료 화면

연동이 완료되면 화면에 측정값이 표출된다.



기기 Wi-Fi 연동 (옵션)

환기청정기 플랫폼 연동 절차

<p>1 계정 로그인 및 환기청정기 장비 등록</p> 	<p>2 Wi-Fi, ID, PASSWORD [일반] Wi-Fi, ID, PASSWORD, SSID [엔터프라이즈]</p> 
<p>3 Air365 App 연동 작업</p> 	<p>4 WEB으로 Air365 그룹 계정 로그인 확인</p> 

환기청정기 플랫폼 연동 (Personal-Mode / Enterprise-Mode)

환기청정기 신형 통신 모듈은 Wi-Fi (2.4GHz, 5GHz) WPA,WPA2(엔터프라이즈) 통신망 사용.

* Wi-Fi SSID 명이 한글일 경우 작동 불가능

환기청정기 룸컨트롤러 설정

환기청정기 Wi-Fi 보드 연결 확인



Air365 설정

앱 설치 및 로그인 (회원가입 후)

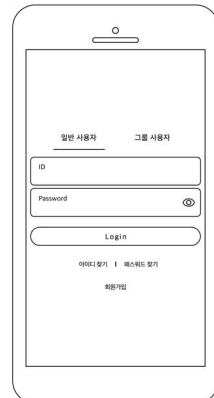

기기 Wi-Fi 연동 (옵션)

로그인 완료 화면

메뉴 상단 왼쪽 “≡” 아이콘을 터치한다.



로그인 계정 확인

화면에서 “ㄴ” 마이페이지를 터치한다.

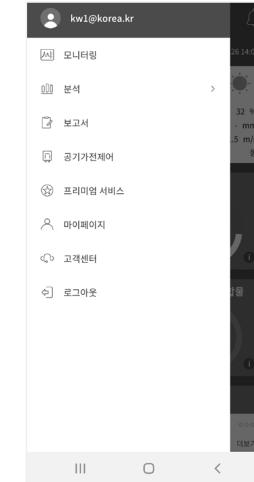

마이페이지 확인

화면에서 “등록 기기 관리”를 터치한다.

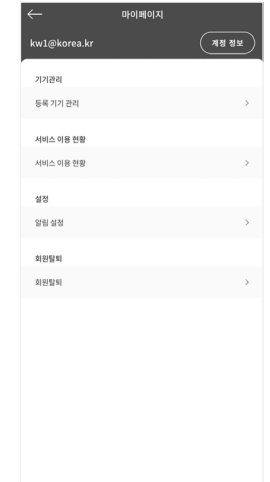

등록기기 관리 화면 (정상화면)

오른쪽 상단 설정 아이콘 선택 (제품의 시리얼 비교 확인)

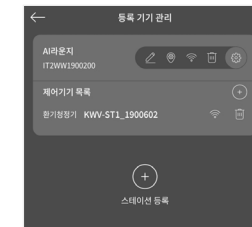

제어기기 목록 탭

와이파이 아이콘 선택

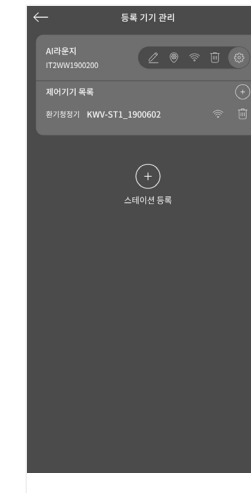

Air365 네트워크 선택 화면

스마트폰 와이파이 설정화면 이동



비정상화면

등록된 기기가 없을 시, 시리얼 등록 요청

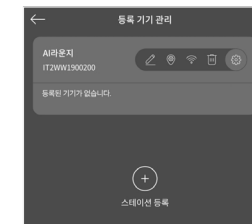

Room Controller 사용 방법



ICON	설명	ICON	설명
	환기청정 수동 운전 모드 (점등 : 환기청정 수동 운전 중)		필터 점검 및 교환 표시 (점등 : 점검 교환/소등 : 정상)
	환기청정 시운전 모드 (점등 : 환기청정 운전 중)		에러 알람 표시 (점등 : 에러/소등 : 정상)
	바이패스 운전 모드 (옵선) (점등 : 바이패스 운전 중)		풍량 업/다운 선택 스위치
	환기청정 운전 모드 (점등 : 환기청정 중)		전원 On/Off 스위치
	연동 LINK 표시 (옵선) (점등 : 연동/소등 : 미연동)		급기, 배기, 급배기 모드 선택 스위치

Room Controller 사용 방법

환기청정 모드 사용하기

환기청정 모드는 여름, 겨울철 등 창문 환기가 어려운 계절에 보다 쾌적한 환기가 필요할 때 사용되며, 실내공기를 밖으로 내보내고, 바깥의 공기를 필터를 통해 깨끗하게 처리하고 실내 공기를 쾌적하게 유지해 주는 역할을 한다.

정지 중일 때 [MANUAL] 버튼을 터치하면
환기청정 모드 '1단'으로 전환된다.



운전 중 풍량을 조정할 때에는 하단의 'UP' 또는 'DOWN'을
터치하여 변경하면 된다.



공기청정 모드 사용하기

공기청정 모드는 실내공기 순환기능으로 요리, 청소 후 실내 미세먼지만 여과해 빠른 공기순환이 필요할 때 사용되며, 실내의 유입된 공기는 청정필터를 통해 실내공기를 쾌적하게 유지해 주는 역할을 한다.

[CLEAN] 버튼을 터치하면
공기청정 모드 '1단'으로 전환된다.



운전 중 풍량을 조정할 때에는 하단의 'UP' 또는 'DOWN'을
터치하여 변경하면 된다.



Room Controller 사용 방법

바이패스 모드 사용하기 (옵션)

바이패스 모드는 열 교환 없이 외부의 공기를 청정필터를 통해 실내공기로 유입하는 기능으로, 열 교환 없이 들어오기 때문에 주로 냉난방이 필요 없는 간절기 봄과 가을에 최소 전력으로 청정한 공기가 필요할 때 사용됩니다.



자동(공기지능) 운전 모드 사용하기 (옵션)

자동(공기지능)운전은 플랫폼에 연동된 실내공기청정기(IAQ)와 실외공기측정기(OAQ) 또는 지역 예보를 모니터링 및 분석하여 내 공간의 공기질을 쾌적하게 유지 시켜주는 역할을 한다.

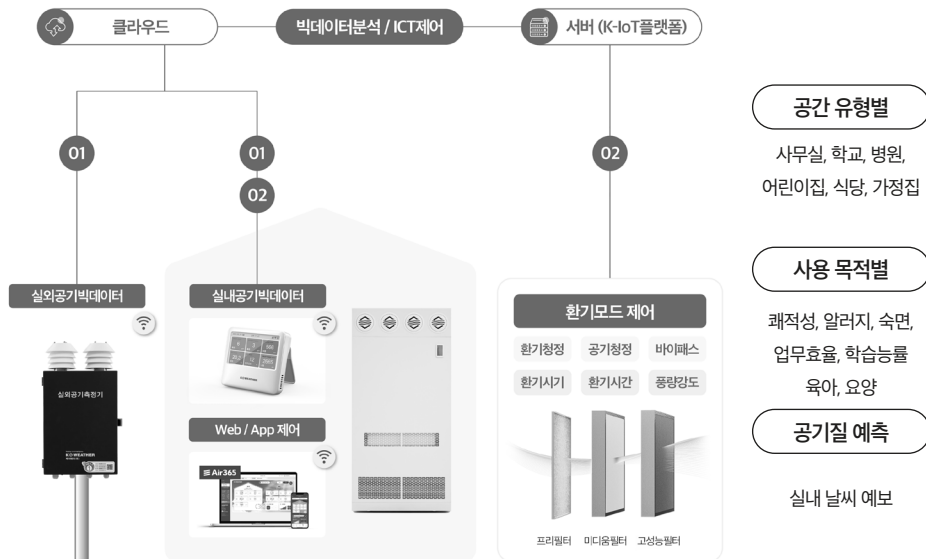

공간 유형별

사무실, 학교, 병원,
어린이집, 식당, 가정집

사용 목적별

쾌적성, 알러지, 숙면,
업무효율, 학습능력
육아, 요양

공기질 예측

실내 날씨 예보

Room Controller 사용 방법

공기질 확인하기 (옵션)

실내공기질측정기와 환기청정기가 플랫폼과 연동된 상태에서는 룸컨트롤러 표시창을 통해 공기질 상태 확인이 가능하다. 다만, 단독형으로 사용할 경우에는 내부에 옵션으로 미세먼지센서와 이산화탄소센서를 추가 설치하여야 한다.

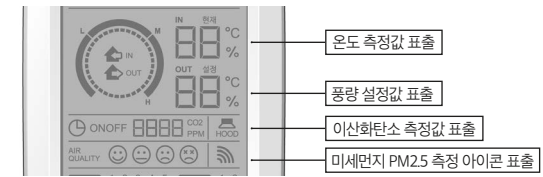

공기질 상태	미세먼지 PM2.5 ($\mu\text{g}/\text{m}^3$)	이산화탄소 (ppm)	TVOC (ppb)
좋음	15 이하	0 ~ 500	0 ~ 200
보통	16 ~ 35	501 ~ 1000	201 ~ 400
나쁨	36 ~ 75	1001 ~ 1500	401 ~ 1000
매우 나쁨	76 이상	1501 이상	1001 이상

Room Controller 사용 방법

필터교체/청소알림 확인하기

필터의 교체 및 점검 알림은 제품에 적용된 차압센서에 의해 필터의 오염도에 따라 결정되며, 필터의 수명이 10% 미만일 경우 알림을 통하여 교체 정보를 고객에게 전달하게 된다. 그리고 플랫폼과 연동하여 사용하면 'Push Alarm'을 통해 교체 정보를 받아볼 수 있다. 필터가 오염되었을 경우 룸컨트롤러 'FILTER' 표시창이 점등된다. 점등되었을 때는 필터 청소 또는 교체가 필요하다.

필터 청소 : 청소 및 관리 방법을 참고하여 청소
필터 교체 : 필터를 교체하고 필터 관리 설정하기를
참고하여 필터를 초기화해 주면 된다.



오류 발생 알림 확인하기

오류 발생 시 룸컨트롤러 'ERROR' 표시창이 점등되고 하단 표시창에는 에러코드가 표출된다.



에러코드	원인	해결방법
E1	급기 팬 이상	고객센터 (1644-0902) 문의
E2	배기 팬 이상	
E3	급배기 팬 이상	
E4	온도센서 이상	
E5	필터 점검 및 교체	

청소 및 관리 방법

제품의 성능 유지를 위해 주기적인 필터 청소 및 교체가 필요하다.

구분	설명	수량	청소/교체 권장 주기
프리필터	큰 먼지 제거	6	3개월/6개월
집진필터	극초 미세먼지 제거	2	X/6개월
해파필터	극초 미세먼지 제거	2	X/12개월
전열교환기	실내외 열교환을 통해 밖으로 버려지는 에너지를 다시 사용하여 에너지를 절약	2	X/약 3년

- 필터 및 전열교환기 유지보수 및 교체 관련 문의는 고객센터(1644-0902)로 연락한다.
- 권장 주기는 자체시험 기준 하루 8시간, 월 20일 사용기준으로 산출되었으며, 사용환경에 따라 상이할 수 있다.
- 정품 필터를 사용하지 않으면 성능 저하 및 장비의 손상이 발생할 수 있다.

청소 및 관리 방법

부품 분리하기

기기의 전원을 차단한 후 다음 절차에 따라 부품을 분리한다.

1 점검도어 열기

- 좌우측에는 점검도어를 열 수 있는 손잡이가 있다.
- 점검도어를 열 때에는 손잡이 가운데를 누르면 열린다.
- 좌우측 점검 도어를 열면 그림과 같이 필터가 구성되어 있다.

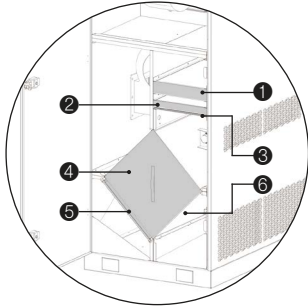

- ① 헤파필터
- ② 집진필터
- ③ 프리필터 (공기청정)
- ④ 전열교환기
- ⑤ 프리필터 (급기)
- ⑥ 프리필터 (배기)

2 프리필터 청소

프리필터는 공기청정, 급기, 배기용으로 각 2개씩 총 6개가 사용된다.

프리필터의 위치는 위의 그림을 참고한다.

- 물청소를 할 때에는 물로 깨끗이 세척한 후 필터가 충분히 마른 상태에서 조립이 되어야 한다.
물기가 남아 있는 상태에 조립하면 곰팡이가 생길 수 있다.
- 청소기로 청소할 때에는 필터를 장비에서 분해하여 진공청소기로 청소를 한 후 조립하여 가동하면 된다.

청소 및 관리 방법

3 필터 및 전열교환기 점검 및 교체

필터교체 유지보수 및 직접 교체에 따른 구매 방법과 규격 등의 문의는
고객센터(1544-0902)로 연락한다.
필터는 누구나 쉽게 교체가 가능하다.

- 구매 절차 및 방법

- : 케이웨더 쇼핑몰에서 쇼핑 -> 필터 -> 케이웨더를 클릭하면 '대용량 환기청정기 헤파필터 SET(K4)'를 선택한다.
- : 구성품은 프리필터 6개, 집진필터 2개, 헤파필터 2개로 구성되어 있다.
- : 고객센터와 제품 구매 문의로 상담할 때에는 해당 모델을 전달하면 혼란없이 구매가 가능하다(해당 모델 : KW-800SC1 / KW-1000SC1 / KW-800SN1 / KW-1000SN1).

- 교체 방법

- : 필터를 교체할 때에는 필터 전체를 분해하지 말고 하나씩 분리하여 교체하는 것이 좋다.
- : 헤파필터 -> 집진필터 -> 프리필터(공기청정) -> 프리필터(급기) -> 프리필터(배기) 순으로 분해하여 신규 필터로 교체한다.

- 필터 교체 초기화 방법

- : 필터를 교체가 완료되면  아이콘을 6초 이상 눌러서 리셋해 주어야 한다. (리셋을 하지 않을 경우 정상적인 필터를 교체하더라도 알람이 계속 유지된다. 다만, 필터를 교체하지 않고 리셋을 누를 경우 기기의 기능저하 및 손상이 발생할 수 있다)

설치 방법

제품의 외형

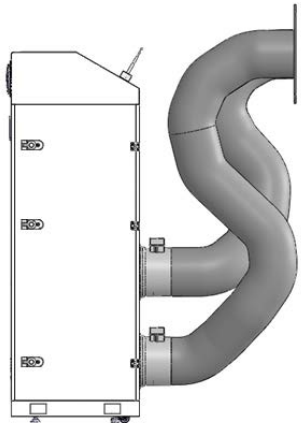
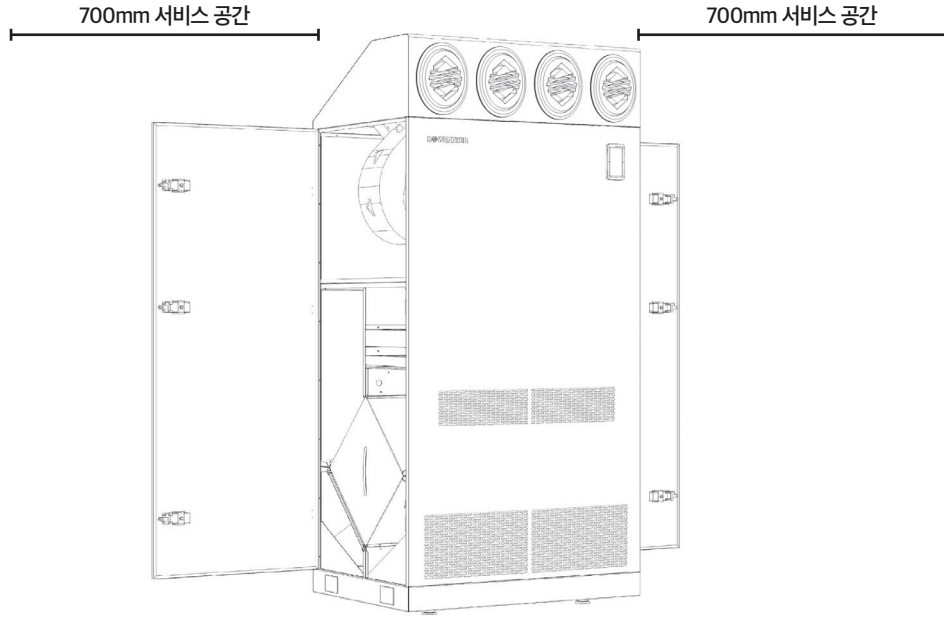

기본형 (측면부)

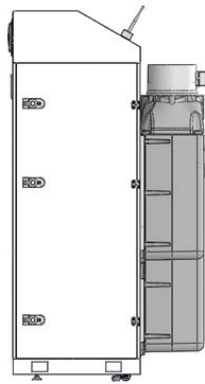

Air덕트형 (측면부)

설치 방법

기기의 선택 및 설치 공간 확보 주의사항

대용량 기기는 주로 강당, 체육시설, 식당, 조리시설 등 공간이 충분한 장소를 선정하여 설치하는 것을 권장한다. 800CMH와 1000CMH기기는 각각 두 종류로 제작되며, 종류의 구분은 덕트 배관의 타공 위치에 따라 결정된다.

종류	설치 유형	설치 공간 (폭과 길이)
기본형	흡입, 배기 타공 위치가 1.5m 이하에 위치할 때	1700 x 900mm 이상
Air덕트형	흡입, 배기 타공 위치가 1.5m 이상에 위치할 때	1000 x 900mm 이상

- 출입문과 간섭이 없을 것.
- 보일러 옥외 배기구와 환기청정기 외기흡입구(Out Air)간 거리 : 최소 700mm 이상
- 필터 설치/유지보수 공간 : 좌·우측 점검도어부터 700mm 이상

흡기, 배기 타공

- OA(Out Air) / EA(Exhaust Air) 배관의 후드 사이 거리 : 덕트 직경의 4배 이상 확보해야 한다.
- 후드캡 사이의 거리가 주 덕트 직경의 4배 이하인 경우 흡입구/배기구 방향이 벌어지도록 후드캡을 조정한다.

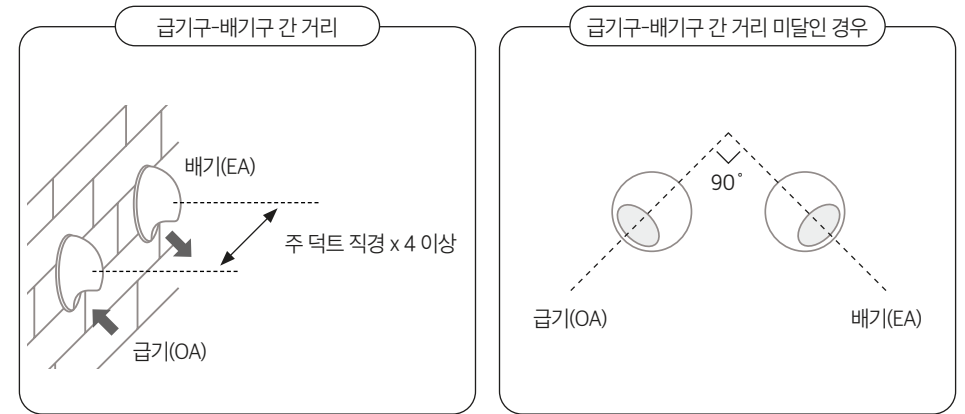

설치 방법

흡기, 배기 덕트 연결 시 주의 사항

- 플렉시블 덕트 연결시 과도하게 압박하지 않는다. 덕트의 손상과 환기청정기 기능이 저하될 수 있다.
- 덕트 연결시 각 연결부에 SUS밴드를 내부 연결구가 손상되지 않도록 견고히 고정한다.

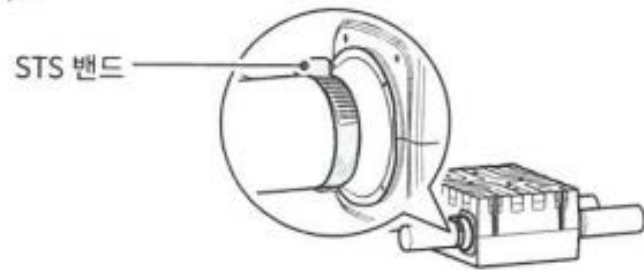

- 빗물이나 결로로 인한 수분의 유입을 방지하려면 외벽과 연결되는 덕트를 시공할 때 권장 기울기 1/50 ~ 1/100(1cm/0.5m ~ 1cm/1m)를 준수하여 시공한다.

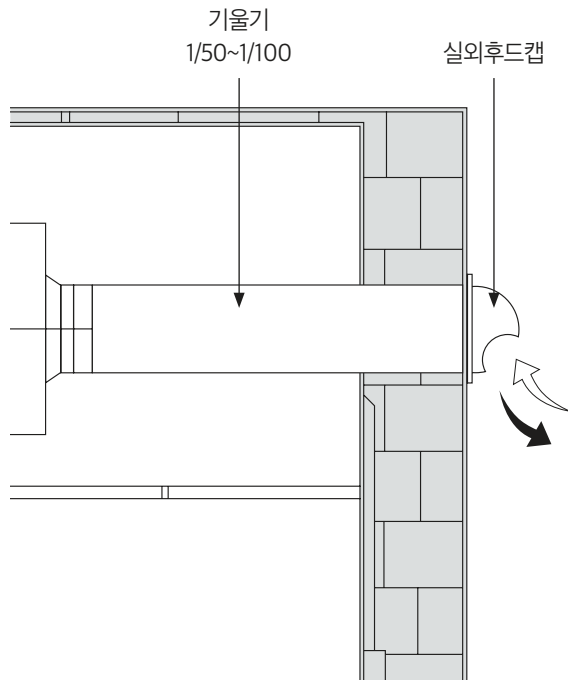

설치 방법

수평 잡기

기기의 설치가 완료되면 수평을 유지하는 것이 좋다. 수평 조절좌는 기기 하단에 있으며 조절좌를 돌려서 수평을 맞춘다.

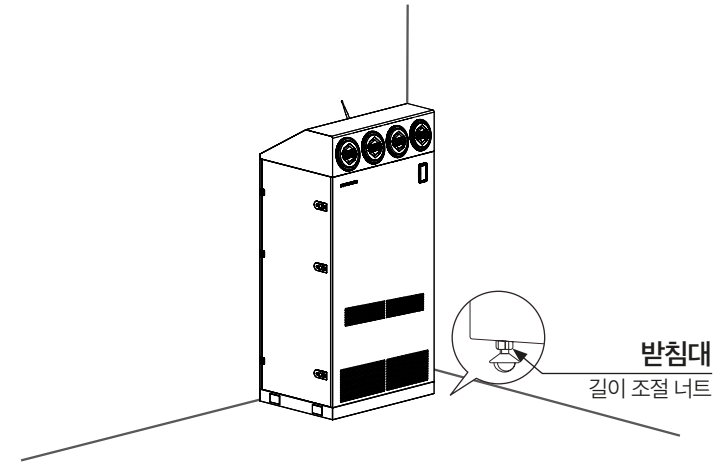

전원 인가

기기의 설치가 완료되면 콘센트에 전원코드를 삽입한다.

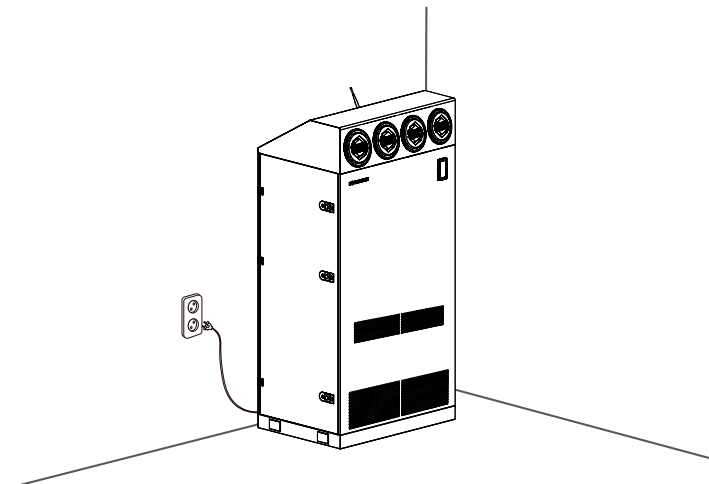

설치 방법

점검 및 시운전

전원을 투입하여 아래 대기화면에서 'POWER' 버튼을 누른다.



정상적으로 동작할 때에는

오른쪽 그림의 표시된 영역에 표시가 되어야 한다.



[풍량 1단]

[풍량 2단]

[풍량 3단]



[풍량 4단]

[풍량 5단]

[풍량 6단]



풍량 점검하기

환기청정기가 운전 중일 때 룸컨트롤러에서 풍량 제어(1~6 단)선택이 가능하다. 운전 중일 때 'UP'을 누르면 풍량이 증가하고 'DOWN'을 누르면 풍량이 감소한다.



자가 진단 방법

증상	원인	해결방법
작동이 되지 않아요.	환기청정기 전원이 정상적으로 연결되어 있나요?	전원 플러그가 제품에 정상적으로 꽂혀 있는지 또는 환기청정기에 전원이 정상적으로 공급되는지 확인하세요.
풍량이 적고 소음이 나요.	프리필터에 먼지가 쌓여 있나요? 집진필터에 먼지가 쌓여 있나요? 헤파필터에 먼지가 쌓여 있나요?	프리필터는 정기적인 청소가 필요합니다. 최대 3개월 이내 1회는 청소해주세요. 집진필터는 6개월마다, 그리고 헤파필터는 12개월마다 교체 또는 청소가 필요합니다. 점검 및 교체 상담은 고객센터 (1644-0902)로 문의하세요.
작동 중 환기청정기가 자동으로 꺼져요	AI운전 모드인가요?	AI운전모드로 가동할 경우 내부공기질 상태에 따라 풍량이 조절되고 공기질이 매우 좋을 때에는 에너지 절감을 위해 자동으로 OFF되는 기능이 있습니다. 실내공기질이 나빠지면 다시 가동됩니다. 점검 및 교체 상담은 고객센터 (1644-0902)로 문의하세요.
필터를 교체해도 필터 알림 아이콘이 사라지지 않아요.	필터 교체 후 필터의 사용 시간을 초기화 하셨나요?	필터 교체 후에는 반드시 필터 리셋을 해야 합니다. 청소 및 관리 방법 '필터 청소 및 교체 초기화' 을 참고하세요. 점검 및 교체 상담은 고객센터 (1644-0902)로 문의하세요.
오류 발생 알림과 에러 코드가 사라지지 않아요.	내부 부품 손상이 발생할 수 있는 현상입니다.	문제가 발생할 경우 고객센터 (1644-0902)로 문의하세요.

제품 사양 (KS 표시 기준)

구분	KW-800SC1	KW-1000SC1
종류	열회수형 환기장치 유닛	
정격풍량	800CMH	1000CMH
순급기풍량	736CMH	904CMH
초기 기외정압	50Pa	
최종통기저항값(필터)	58Pa	84Pa
전열교환효율	냉방 66% 난방 77%	냉방 65% 난방 79%
에너지 계수	냉방 14.47 난방 21.55	냉방 9.16 난방 15.23
소비전력	최대출력 266w	최대출력 459w
정격전압	220VAC, 60Hz, 단상	
소음	55dB 이하	
KC인증번호	XA070148-20001C	
한국산업표준	KS B 6879 (열회수형환기장치)	
외형크기 (WxDxH)	900 x 658 x 1871 (mm)	
제조사 / 제조국	케이웨더(주) / 대한민국	

제품 사양 (KS 표시 기준)

구분	KW-800SN1	KW-1000SN1
종류	열회수형 환기장치 유닛	
정격풍량	800CMH	1000CMH
순급기풍량	736CMH	964CMH
초기 기외정압	50Pa	
최종통기저항값(필터)	58Pa	84Pa
전열교환효율	냉방 60% 난방 75%	냉방 57% 난방 74%
에너지 계수	냉방 13.42 난방 22.13	냉방 10.40 난방 17.28
소비전력	최대출력 276w	최대출력 406w
정격전압	220VAC, 60Hz, 단상	
소음	55dB 이하	
KC인증번호	XA070148-20001C	
한국산업표준	KS B 6879 (열회수형환기장치)	
외형크기 (WxDxH)	900 x 658 x 1871 (mm)	
제조사 / 제조국	케이웨더(주) / 대한민국	

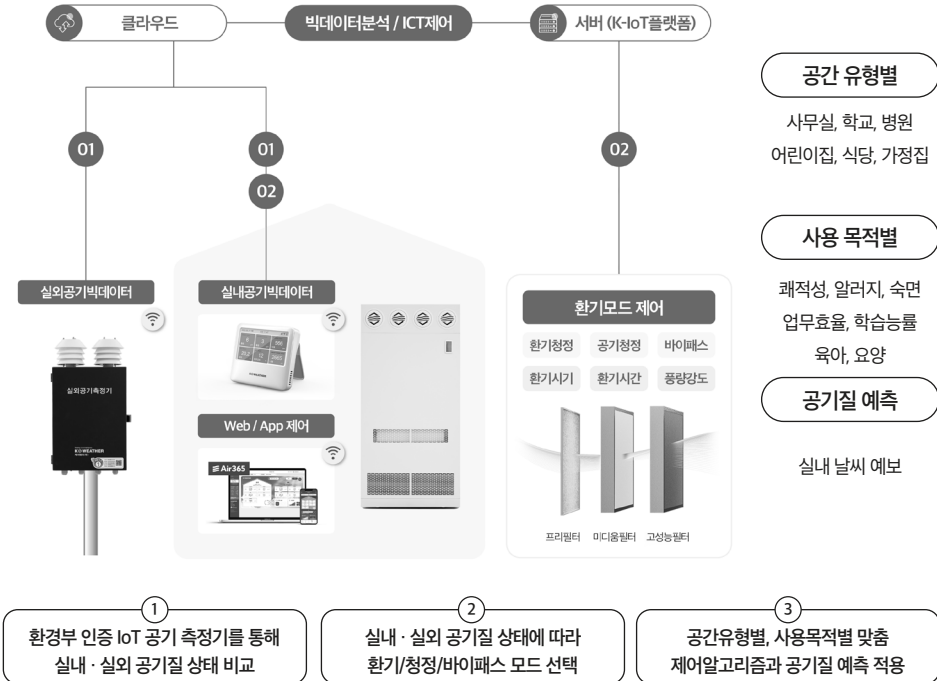

품질 보증서

케이웨더(주)에서 품목별 소비자 피해 보상 규정에 따라 아래와 같이 제품에 대한 보증을 실시합니다.
서비스 요청시 케이웨더(주) 서비스 또는 지정된 협력사에서 서비스를 합니다. 보상여부 및 내용통보는
요구일로부터 7일 이내에 피해보상은 통보일로부터 14일 이내에 해결하여 드립니다.
환기청정기의 제품보증기간은 1년입니다.

제품명	환기청정기
모델명	
제품번호	
구입일	년 월 일
구매처	

이 보증서는 한국에서만 사용되며, 다시 발행하지 않으므로 사용설명서와 함께 잘 보관해주세요.

보증 내용

제품 서비스

고객께서는 제품 사용 중에 고장이 발생할 경우, 설치 완료일로부터 1년동안 무상서비스를 받으실 수 있는 소중한 권리가 있습니다.
단, 고객의 과실 및 천재지변에 의해 고장이 발생할 경우에는 무상기간 이내라도 유상 처리됨을 알려드립니다.

A/S 요금은 기술료, 부품가격, 출장료 등으로 구성되고 있습니다.

- 기 술 료 : 점검 · 조정 · 부품교체 · 수리 등의 작업에 소요되는 비용
- 부품가격 : 수리에 사용한 부품 및 보조 재료 비용
- 출 장 료 : 고객의 의뢰에 의하여 제품이 있는 장소에 A/S 기사를 파견한 경우 비용

무상 수리

하자 보증 기간 동안은 사용자의 취급 부주의와 운전부주의로 인한 고장을 제외한 기기 및 장치 자체 결함으로 인한 경우는 무상 수리 및 교체를 합니다.

- 팬의 언밸런스나 기타 이상 현상으로 소음이 과다 발생한 경우
- 컨트롤 모드상의 상태와 실제 운전이 일치하지 않는 경우
- 전원이 정상적으로 공급되나 팬이 작동되지 않는 경우

유상 수리

- 고객이 임의로 기기를 분해 조립하여 동작에 이상이 생긴 경우
- 잘못된 결선으로 제품이 손상된 경우
- 외부충격으로 인해 부품이 손상된 경우
- 정기적인 점검 및 정비





KWEATHER

Weather & Air Intelligence

케이웨더㈜

본 사 | 서울특별시 구로구 디지털로26길 5

공 장 | 인천광역시 서구 검단로 124

대표번호 | 1644-0902

대표팩스 | 02-360-2288

대표메일 | khelp@kweather.co.kr